

Yapısal Özellikler

Malzeme

Çelik levha (EN 10130 DC01)

■ Gövde : 1.5 mm

■ Kapı : 2 mm

■ Baza : 2 mm

Galvaniz kaplı çelik (EN 10346 DX51D+Z)

■ Montaj plakası : 2 mm

Yüzey İşlem

■ RAL7035w toz boya

Koruma Sınıfı

■ IP65 (TS 3033, EN 60529)

Diğer

■ 10 bükümlü ve kaynaklı monoblok gövde

■ Kapı içi PU dökme conta

■ Kollu polyamid gövdeli ispanyolet kilit (3 noktadan kilitlenen, 333 anahtarlı)

■ Gizli menteşe

■ Çoklu montaj plakası imkanı

■ Baza ve kapak seçenekleri



İstek Üzerine

■ Özel boyut

■ Özel renk

■ Önışlem

■ Camlı kapı

Donanım İçeriği

- Gövde
- Kapı
- Sirt
- Montaj plakası
- Baza
- 4/6 ad derinlik kızıği

Tamamlayıcı Aksesuarlar

- Şapka
- Kapı içi montaj profili
- Parçalı montaj plakası
- Kaydırma kızıği ve takozu
- L, U ve Z profiller
- L ve Z bağlantı parçaları
- Proje cebi
- Topraklama iletkeni



Genişlik A	Yükseklik B	Derinlik C	Ürün Kodu	Kapı Sayısı ad	Menteşe Sayısı ad	Düz Kapı Kullanılabilir Alan		Montaj Plakası	
						↔ mm	↕ mm	↔ mm	↕ mm
600	600	400	MS 060640	1	3	420	420	502	502
	900	400	MS 060940	1	3	420	720	502	802
	1200	400	MS 061240	1	3	420	1020	502	1102
	1500	400	MS 061540	1	3	420	1320	502	1402
		500	MS 061550	1	3	420	1320	502	1402
		600	MS 061560	1	3	420	1320	502	1402
	1800	400	MS 061840	1	3	420	1620	502	1702
		500	MS 061850	1	3	420	1620	502	1702
		600	MS 061860	1	3	420	1620	502	1702
	2000	400	MS 062040	1	3	420	1820	502	1902
		500	MS 062050	1	3	420	1820	502	1902
		600	MS 062060	1	3	420	1820	502	1902
800	600	400	MS 080640	1	3	620	420	702	502
	900	400	MS 080940	1	3	620	720	702	802
	1200	400	MS 081240	1	3	620	1020	702	1102
	1500	400	MS 081540	1	3	620	1320	702	1402
		500	MS 081550	1	3	620	1320	702	1402
		600	MS 081560	1	3	620	1320	702	1402
	1800	400	MS 081840	1	3	620	1620	702	1702
		500	MS 081850	1	3	620	1620	702	1702
		600	MS 081860	1	3	620	1620	702	1702
	2000	400	MS 082040	1	3	620	1820	702	1902
		500	MS 082050	1	3	620	1820	702	1902
		600	MS 082060	1	3	620	1820	702	1902
1000	1800	400	MS 101840	1	3	820	1620	902	1702
		500	MS 101850	1	3	820	1620	902	1702
		600	MS 101860	1	3	820	1620	902	1702
	2000	400	MS 102040	1	3	820	1820	902	1902
		500	MS 102050	1	3	820	1820	902	1902
		600	MS 102060	1	3	820	1820	902	1902

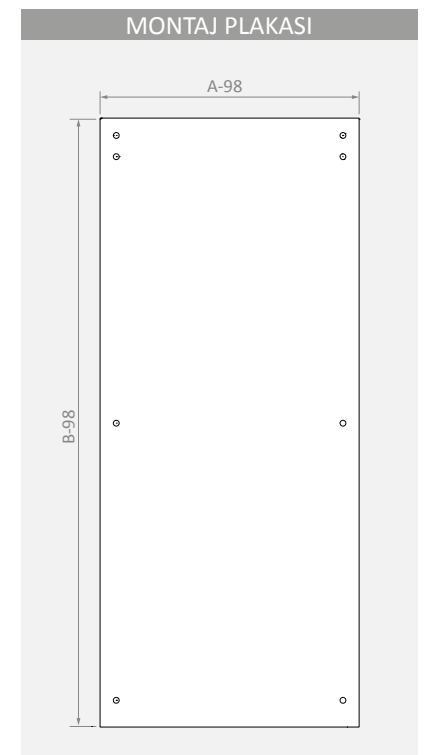
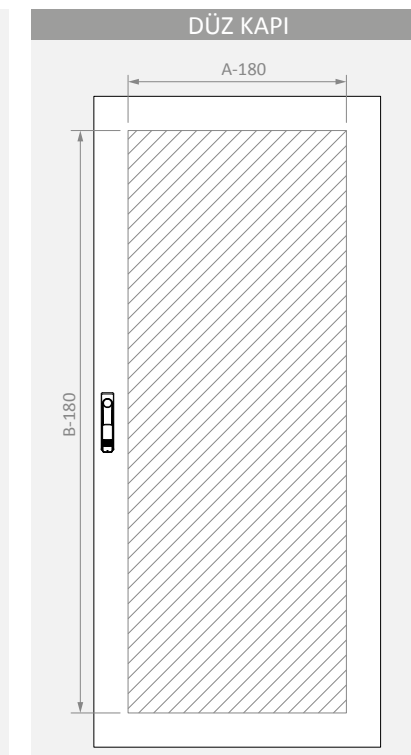

DÜZ KAPI

Ürün Kodu	Genişlik	Yükseklik	En	Boy	Kullanılabilir Alan		Kapı Sayısı	Kilit Tipi	Menteşe Sayısı	Ağırlık
	A mm	B mm	X1 mm	Y1 mm	W1 mm	H1 mm				
MS KP 0606	600	600	576	576	420	420	1	I	3	5.3
MS KP 0609	600	900	576	876	420	720	1	I	3	8
MS KP 0612	600	1200	576	1176	420	1020	1	I	3	10.8
MS KP 0615	600	1500	576	1476	420	1320	1	I	3	13.6
MS KP 0618	600	1800	576	1776	420	1620	1	I	3	16.3
MS KP 0620	600	2000	576	1976	420	1820	1	I	3	18.2
MS KP 0806	800	600	776	576	620	420	1	I	3	7.15
MS KP 0809	800	900	776	876	620	720	1	I	3	10.8
MS KP 0812	800	1200	776	1176	620	1020	1	I	3	14.6
MS KP 0815	800	1500	776	1476	620	1320	1	I	3	18.2
MS KP 0818	800	1800	776	1776	620	1620	1	I	3	22
MS KP 0820	800	2000	776	1976	620	1820	1	I	3	24.5
MS KP 1018	1000	1800	976	1776	820	1620	1	I	3	27.7
MS KP 1020	1000	2000	976	1976	820	1820	1	I	3	30.8

Özellikler

■ Malzeme	DIN EN 10130 DC01 CCRS
■ Yüzey İşlem	RAL7035w toz boya
■ Kalınlık	2 mm

İçerik

■ Kilit
■ Mentşeler
* I: İspanyolet

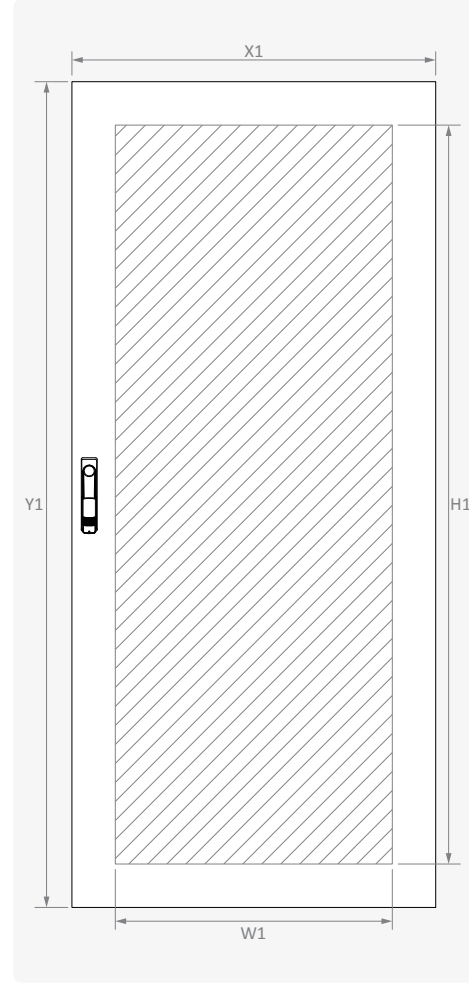

SIRT

Ürün Kodu	Genişlik	Yükseklik	En	Boy	Kullanılabilir Alan		Ağırlık
	A mm	B mm	X1 mm	Y1 mm	W1 mm	H1 mm	
MS ST 0606	600	600	594	594	510	510	5.1
MS ST 0609	600	900	594	894	510	810	7.1
MS ST 0612	600	1200	594	1194	510	1110	9.4
MS ST 0615	600	1500	594	1494	510	1410	11.5
MS ST 0618	600	1800	594	1794	510	1710	13.8
MS ST 0620	600	2000	594	1994	510	1910	15.4
MS ST 0806	800	600	794	594	710	510	6.4
MS ST 0809	800	900	794	894	710	810	7.4
MS ST 0812	800	1200	794	1194	710	1110	12.3
MS ST 0815	800	1500	794	1494	710	1410	15.4
MS ST 0818	800	1800	794	1794	710	1710	18.2
MS ST 0820	800	2000	794	1994	710	1910	20.3
MS ST 1018	1000	1800	994	1794	910	1710	22.6
MS ST 1020	1000	2000	994	1994	910	1910	24.9

Özellikler

■ Malzeme	DIN EN 10130 DC01 CCRS
■ Yüzey İşlem	RAL7035w toz boya
■ Kalınlık	1.5 mm

İçerik

■ Sirt bağlantı elemanı

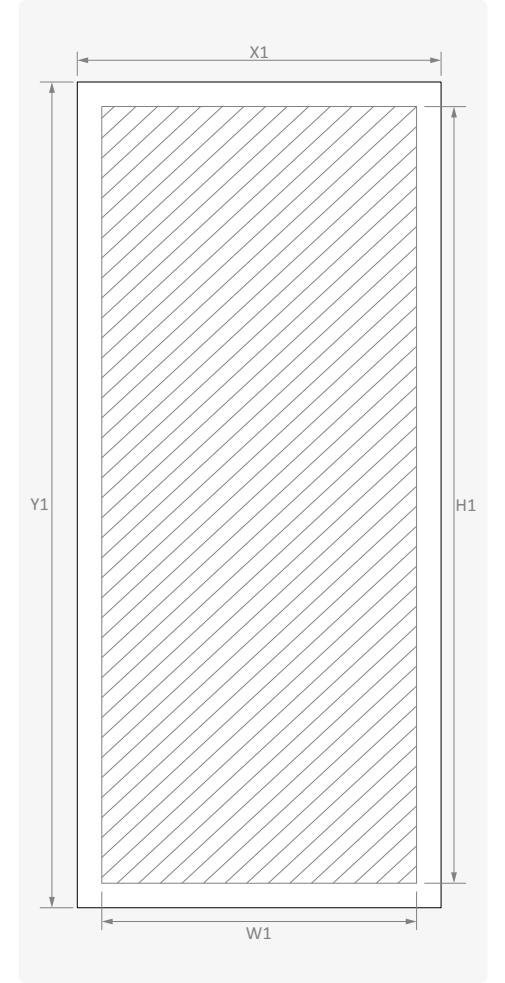

MONTAJ PLAKASI

Ürün Kodu	Genişlik	Yükseklik	En	Boy	Bağlantı Ölçüleri				Bağlantı	Ağırlık
	A mm	B mm	X1 mm	Y1 mm	X2 mm	Y2 mm	X3 mm	Y3 mm	n ad	kg
AS TS 0606	600	600	502	502	441	380	420	-	4	5.0
AS TS 0609	600	900	502	802	441	680	420	-	4	7.8
AS TS 0612	600	1200	502	1102	441	980	420	-	4	10.5
AS TS 0615	600	1500	502	1402	441	1280	420	650	6	13.3
AS TS 0618	600	1800	502	1702	441	1580	420	800	6	16.0
AS TS 0620	600	2000	502	1902	441	1780	420	900	6	17.8
AS TS 0806	800	600	702	502	641	380	620	-	4	6.8
AS TS 0809	800	900	702	802	641	680	620	-	4	10.5
AS TS 0812	800	1200	702	1102	641	980	620	-	4	14.2
AS TS 0815	800	1500	702	1402	641	1280	620	650	6	17.9
AS TS 0818	800	1800	702	1702	641	1580	620	800	6	21.6
AS TS 0820	800	2000	702	1902	641	1780	620	900	6	24.2
AS TS 1018	1000	1800	902	1702	841	1580	820	800	6	27.2
AS TS 1020	1000	2000	902	1902	841	1780	820	900	6	30.3

Özellikler

■ Malzeme	DIN EN 10346 DX51D+Z galvaniz
■ Kalınlık	2 mm

İçerik

■ Bağlantı civataları
■ Kaydırma kızıği takozu ve civataları

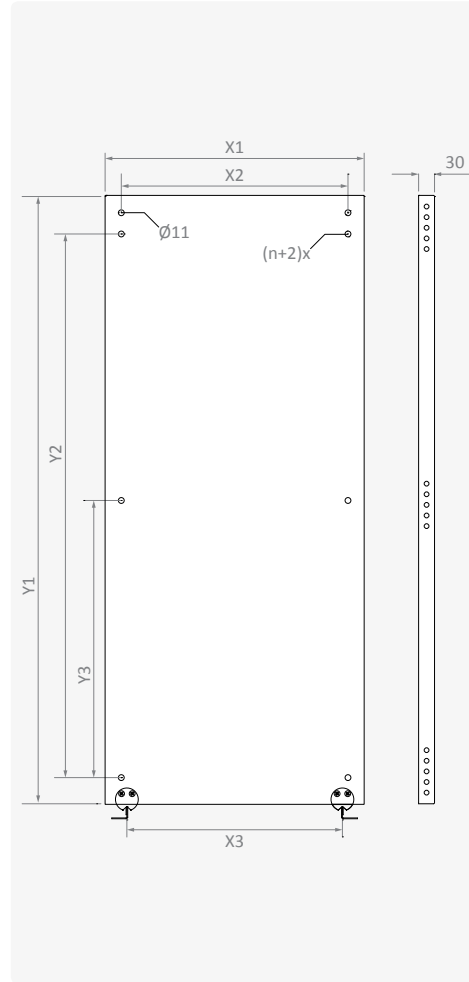

BAZA

Ürün Kodu	Genişlik	Derinlik	En	Boy	Yükseklik	Bağlantı			Ağırlık
	A mm	C mm	X1 mm	Z1 mm	Y1 mm	X2 mm	Z2 mm	Z21 mm	kg
AS Bx000604 1	600	400	600	345	100	525	200	100	8.1
AS Bx000605 1	600	500	600	445	100	525	300	150	9.4
AS Bx000606 1	600	600	600	545	100	525	400	200	10.8
AS Bx000804 1	800	400	800	345	100	725	200	100	10.5
AS Bx000805 1	800	500	800	445	100	725	300	150	11.8
AS Bx000806 1	800	600	800	545	100	725	400	200	13.1
AS Bx001004 1	1000	400	1000	345	100	925	200	100	14.2
AS Bx001005 1	1000	500	1000	445	100	925	300	150	15.0
AS Bx001006 1	1000	600	1000	545	100	925	400	200	15.5
AS Bx000604 2	600	400	600	345	200	525	200	100	9.8
AS Bx000605 2	600	500	600	445	200	525	300	150	11.1
AS Bx000606 2	600	600	600	545	200	525	400	200	12.5
AS Bx000804 2	800	400	800	345	200	725	200	100	12.2
AS Bx000805 2	800	500	800	445	200	725	300	150	13.5
AS Bx000806 2	800	600	800	545	200	725	400	200	14.8
AS Bx001004 2	1000	400	1000	345	200	925	200	100	14.6
AS Bx001005 2	1000	500	1000	445	200	925	300	150	15.9
AS Bx001006 2	1000	600	1000	545	200	925	400	200	17.2

Özellikler

■ Malzeme	DIN EN 10130 DC01 CCRS
■ Yüzey İşlem	RAL7035w toz boya
■ Kalınlık	2 mm

İçerik

■ Kapama sacları ve bağlantı civataları
■ Çerçeveye bağlantı civataları

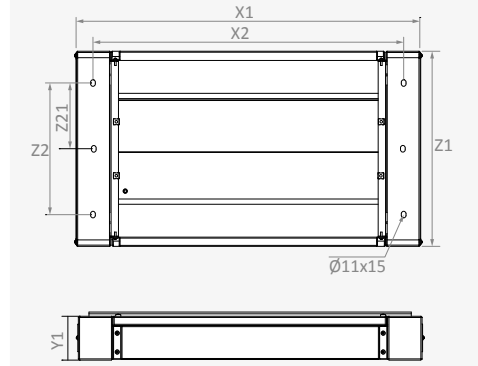

ALT KAPAMA SACI

Ürün Kodu	Genişlik	Derinlik	En	Boy	Ağırlık
	A mm	C mm	X mm	Y mm	kg
AS BS 0640	600	400	595	340	3.3
AS BS 0650	600	500	595	440	4.3
AS BS 0660	600	600	595	540	5.2
AS BS 0840	800	400	795	340	4.4
AS BS 0850	800	500	795	440	5.7
AS BS 0860	800	600	795	540	6.9
AS BS 1040	1000	400	995	340	5.5
AS BS 1050	1000	500	995	440	7.1
AS BS 1060	1000	600	995	540	8.6

Özellikler

■ Malzeme	DIN EN 10130 DC01 CCRS
■ Yüzey İşlem	RAL7035w toz boya
■ Kalınlık	2 mm

İçerik

■ Çerçeveye bağlantı civataları

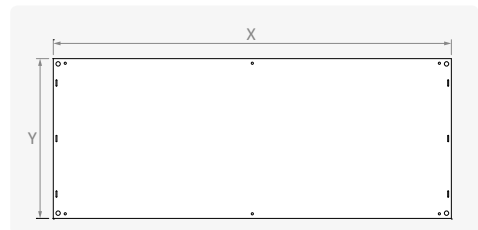

ŞAPKA

Ürün Kodu	Genişlik	Derinlik	En	Boy	Bağlantı		Ağırlık kg
	A mm	C mm	X1 mm	Z1 mm	X2 mm	Z2 mm	
AS SP 06 40	600	400	650	440	564	306	4.4
AS SP 06 50	600	500	650	540	564	406	5.3
AS SP 06 60	600	600	650	640	564	506	6.1
AS SP 08 40	800	400	850	440	764	306	5.8
AS SP 08 50	800	500	850	540	764	406	6.7
AS SP 08 60	800	600	850	640	764	506	7.5
AS SP 10 40	1000	400	1050	440	964	306	8.1
AS SP 08 50	1000	500	1050	540	964	406	8.5
AS SP 10 60	1000	600	1050	640	964	506	8.9

Özellikler

■ Malzeme	DIN EN 10130 DC01 CCRS
■ Yüzey İşlem	RAL7035w toz boya
■ Kalınlık	1.2 mm

İçerik

■ Panoya bağlantı civataları

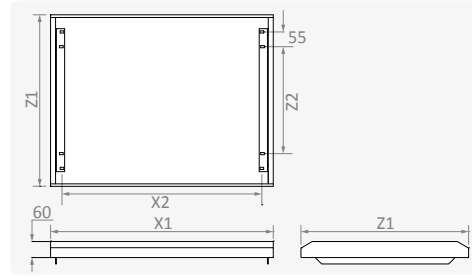

KAYDIRMA KIZAĞI

Ürün Kodu	Derinlik	Boy	Bağlantı	Bağlantı Sayısı ad	Ağırlık kg
	C mm	Z1 mm	Z2 mm		
AS KK 040	400	274	211	12	0.2
AS KK 050	500	374	311	17	0.3
AS KK 060	600	474	411	22	0.4
AS KK 080	800	674	611	32	0.5

Özellikler

■ Malzeme	DIN EN 10346 DX51D+Z galvaniz
■ Kalınlık	1.5 mm

İçerik

■ Bağlantı civataları

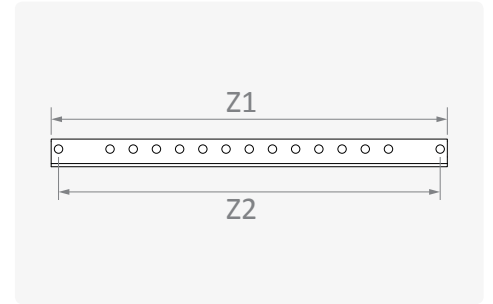

TAŞIMA HALKASI

Ürün Kodu	Bağlantı Ölçüsü	Halka İç Çapı	Paket	Ağırlık
			ad/paket	kg/paket
AS AH 020	M12	Ø 30	4	1.0

Özellikler

■ Malzeme	C15E Dövme çelik
■ Yüzey İşlem	Çinko kaplama; Cr ³⁺ pasivasyon
■ Standartlar	DIN 580



DERİNLİK KIZAĞI

Ürün Kodu	Derinlik	Boy	Bağlantı	Ağırlık kg
	C mm	Z1 mm	Z2 mm	
MS SR 040	400	324	31	0.3
MS SR 050	500	424	41	0.4
MS SR 060	600	524	51	0.5
MS SR 080	800	624	61	0.7

Özellikler

■ Malzeme	DIN EN 10346 DX51D+Z galvaniz
■ Kalınlık	1.5 mm

İçerik

■ Bağlantı civataları

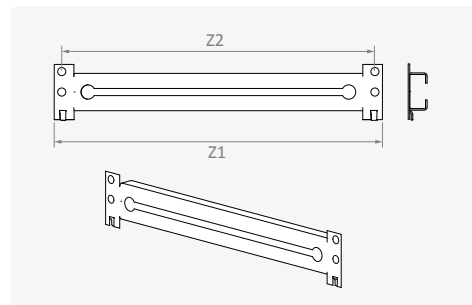

TOPRAKLAMA İLETKENİ

Ürün Kodu	Malzeme	Kablo Kesiti	Kablo Boyu	Bağlantı	Paket	Ağırlık
		mm ²	mm		ad/paket	kg/paket
KB TP 16092750	Nikel kaplı, örgülü bakır iletken	16	275	M8-M8	50	0.2
KB TP 16093500	Nikel kaplı, örgülü bakır iletken	16	320	M8-M8	50	0.2

